

# 18歳以下 男子シングルス

フィードインコンソレーション  
4R 3R 2R 1R

メ イ ン ド ロ ー  
1R 2R QF SF F

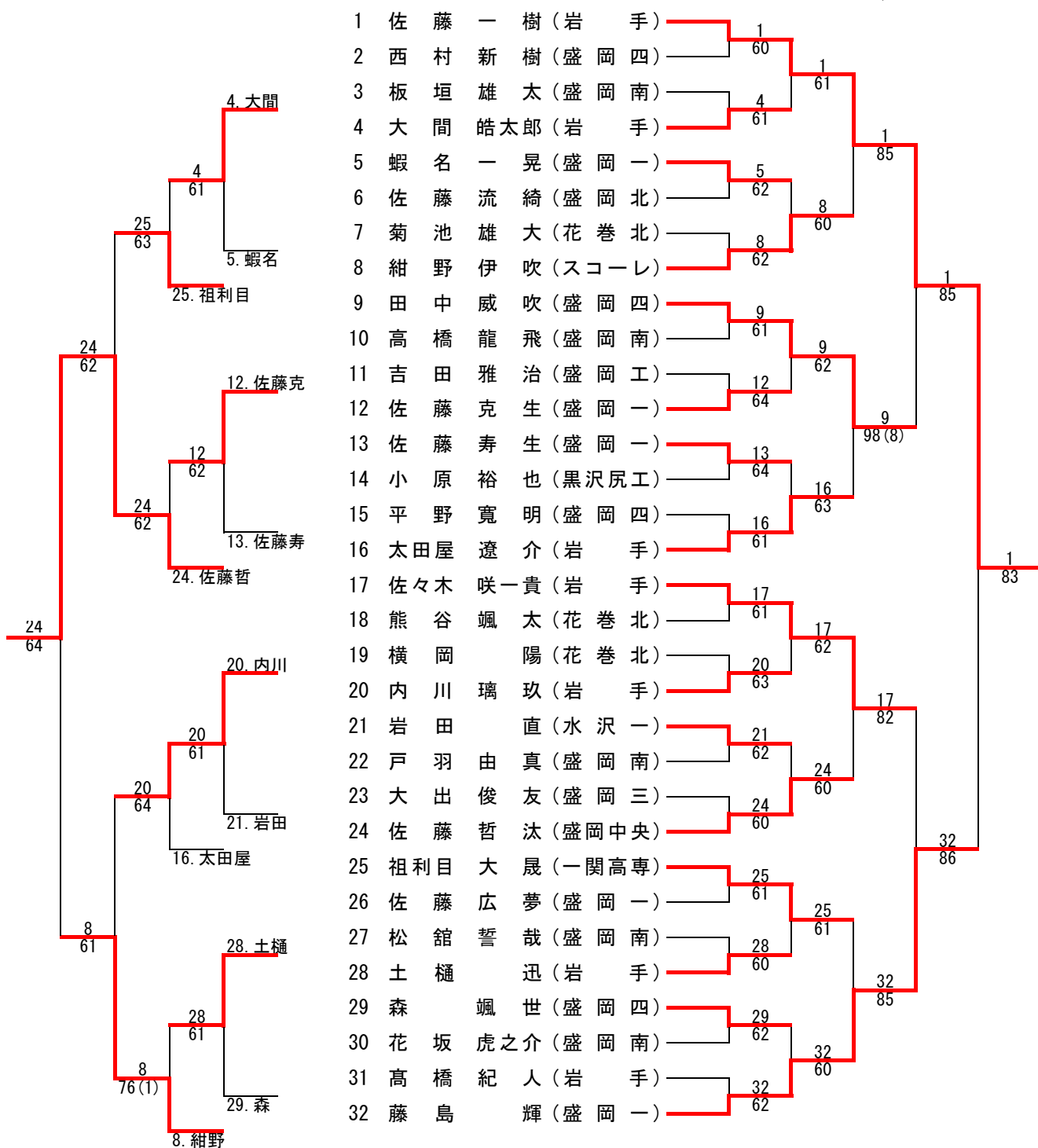

推薦順位決定戦 <3位・4位>

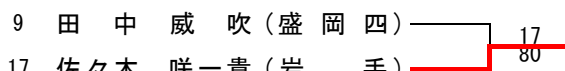

推薦順位決定戦 <7位・8位>

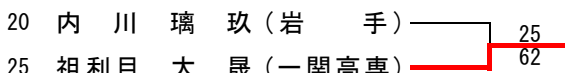

推薦順位決定戦 <9位・10位>

	氏名(所属)	16	28	4	勝敗	順位
16	太田屋 遼介 (岩手)		76(2)	64	2-0	9
28	土樋 迅 (岩手)	6(2)7		63	1-1	10
4	大間 皓太郎 (岩手)	46	36		0-2	11

18歳以下男子シングルス<予選1>

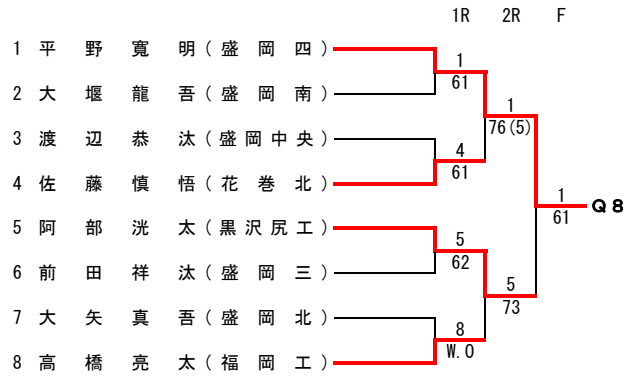
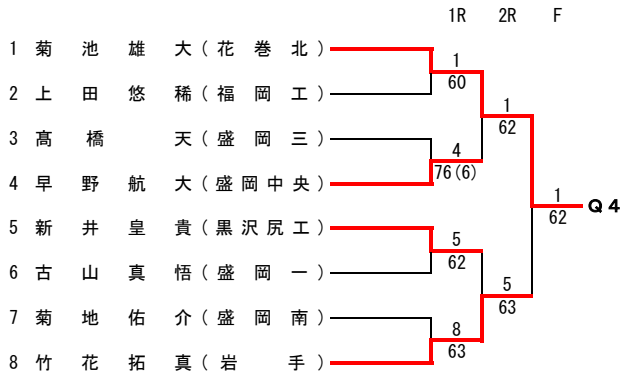
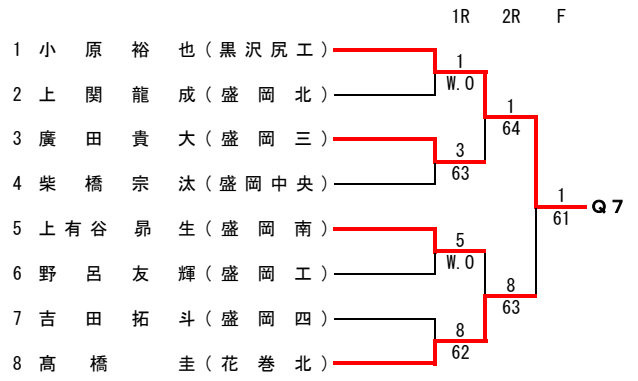
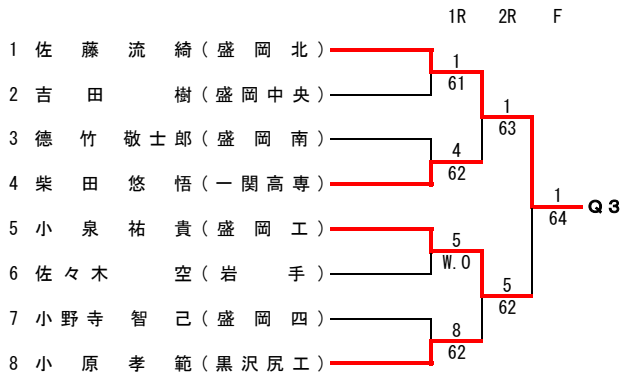
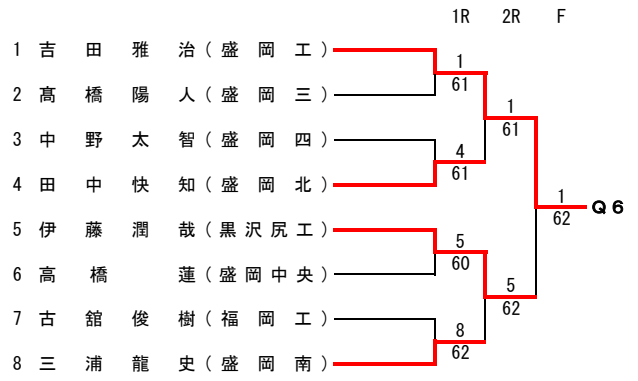
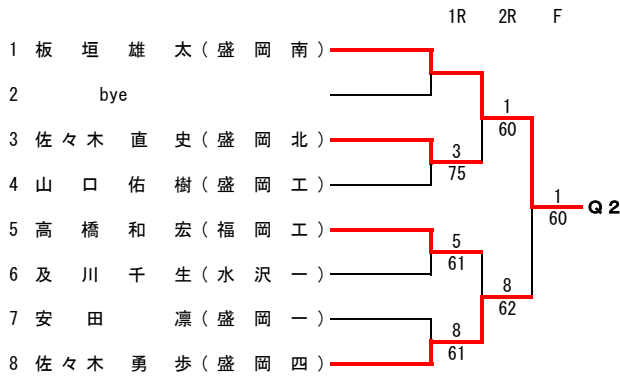
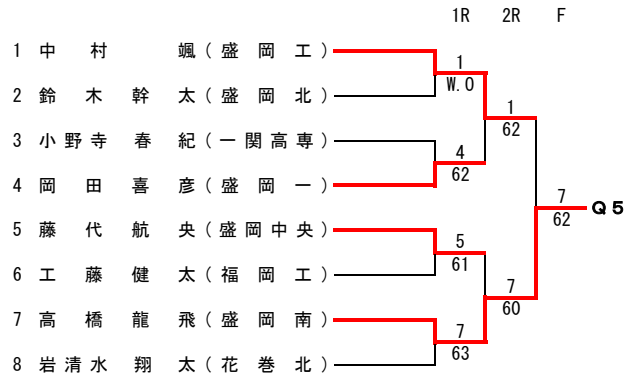
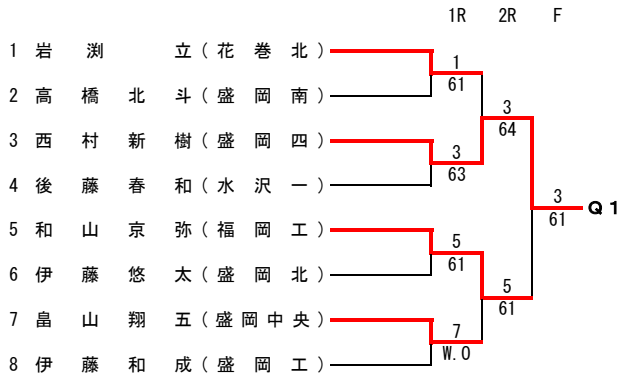

18歳以下男子シングルス<予選2>

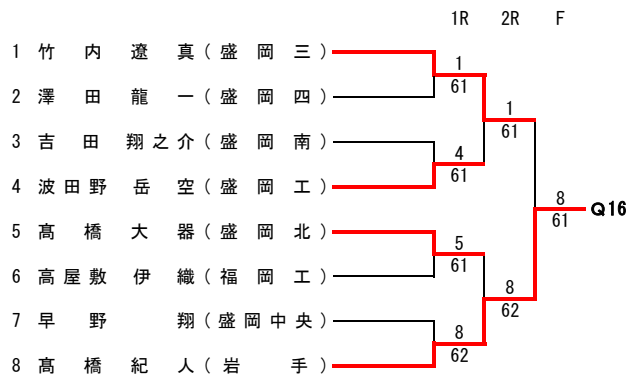
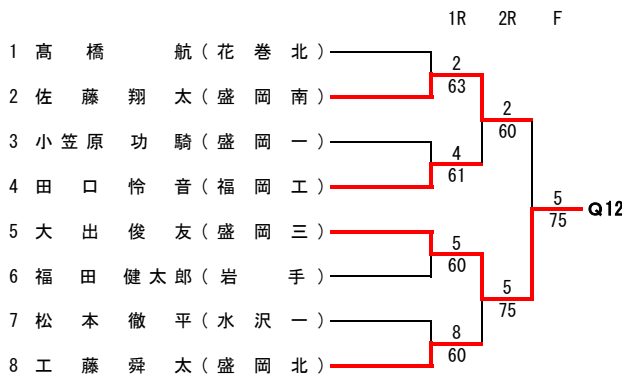
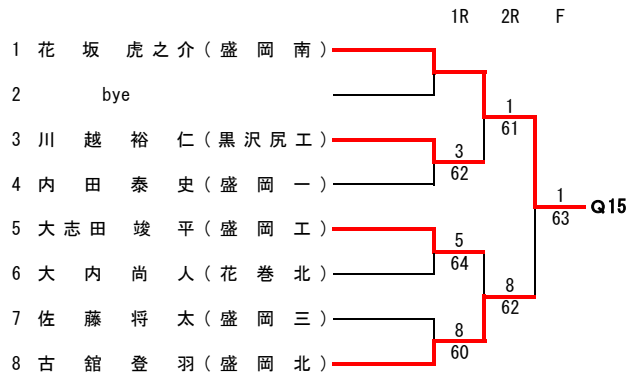
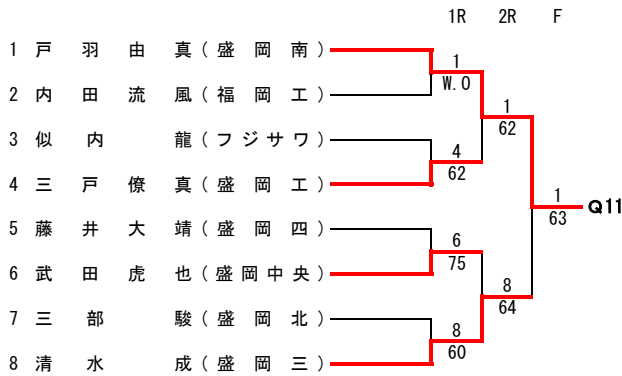
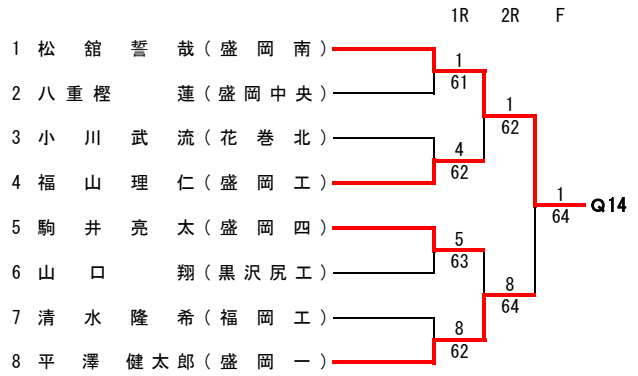
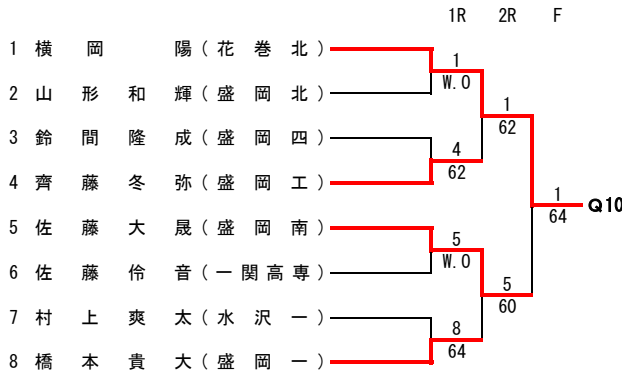
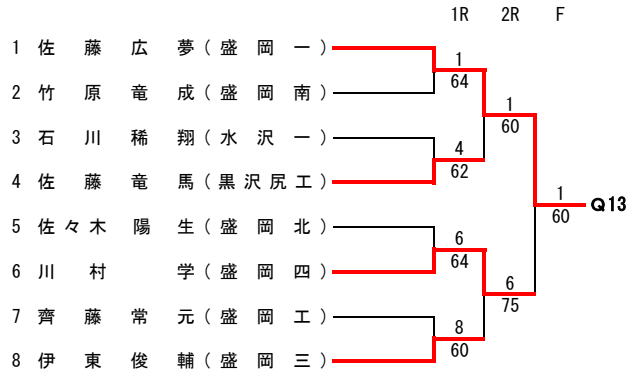
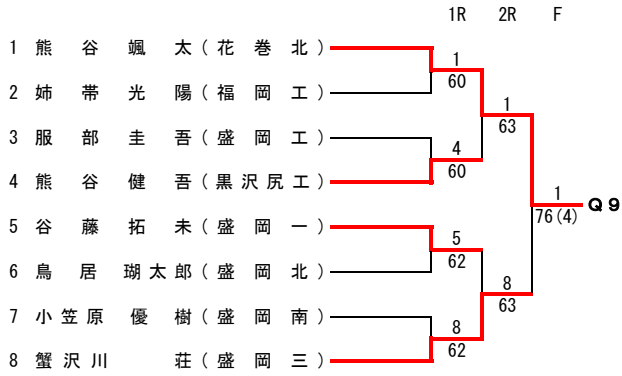

# 18歳以下女子シングルス

フィードインコンソレーション  
4R 3R 2R 1R

メ イ ン ド ロ ー  
1R 2R SF F

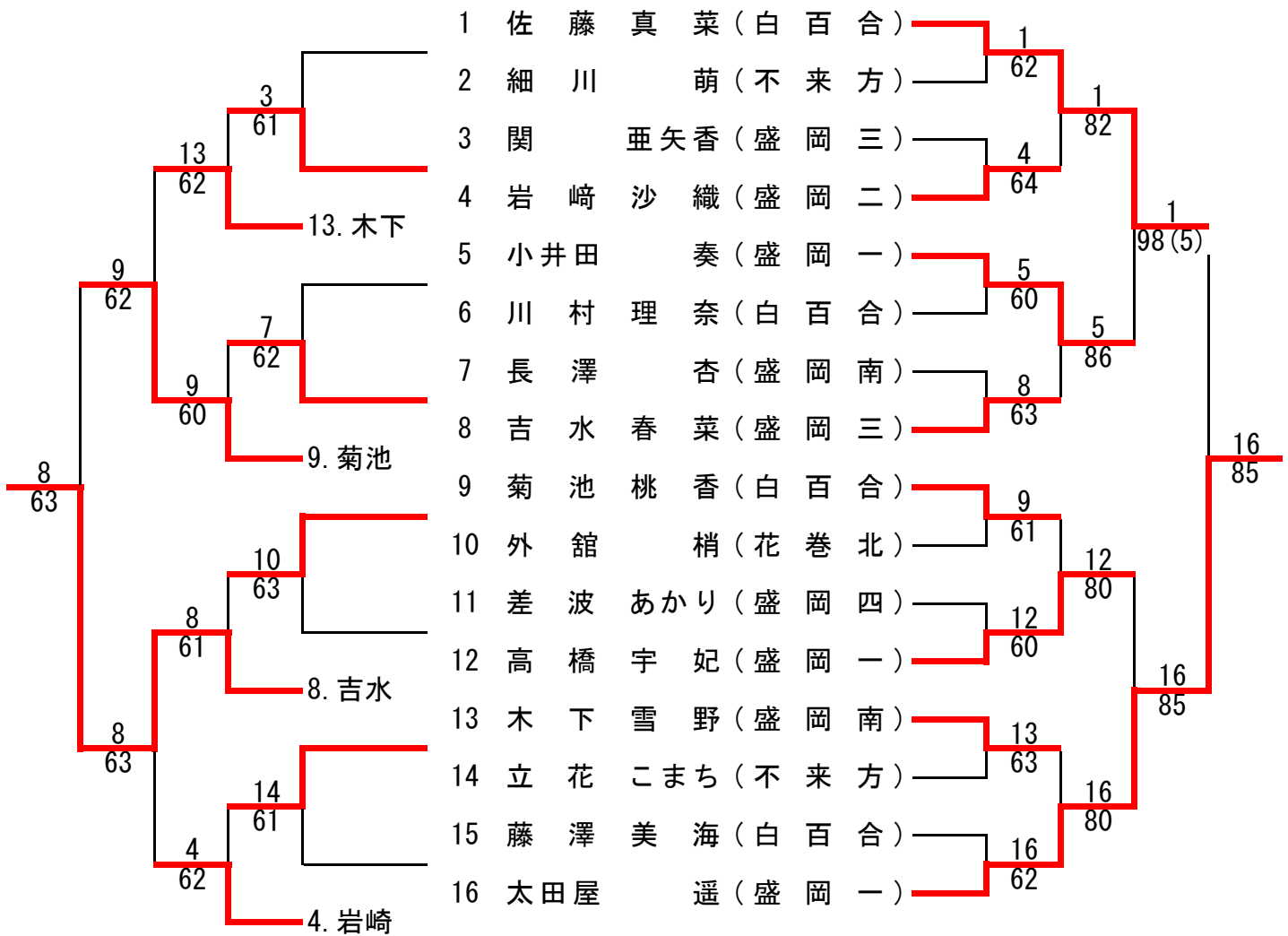

## 推薦順位決定戦 <3位・4位>

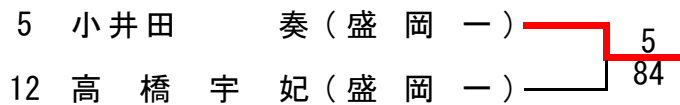

## 推薦順位決定戦 <7位・8位>

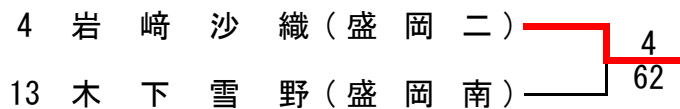

## 推薦順位決定戦 <9位・10位>

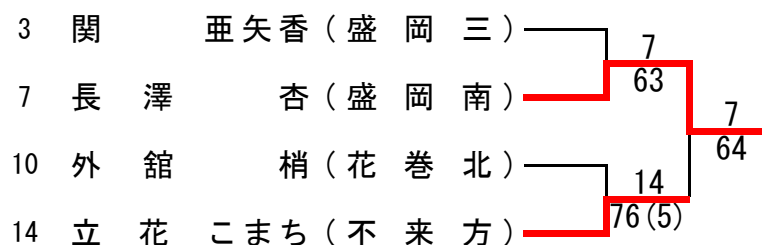

18歳以下女子シングルス

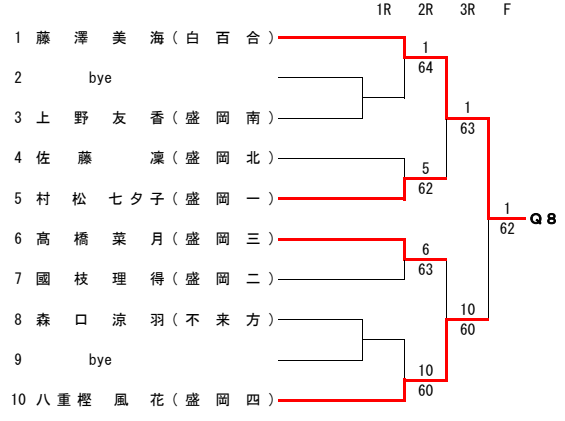
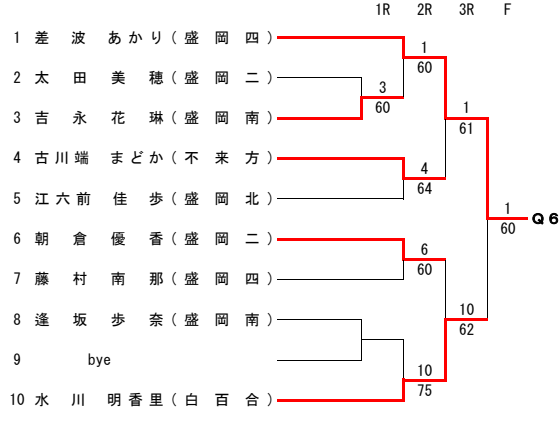
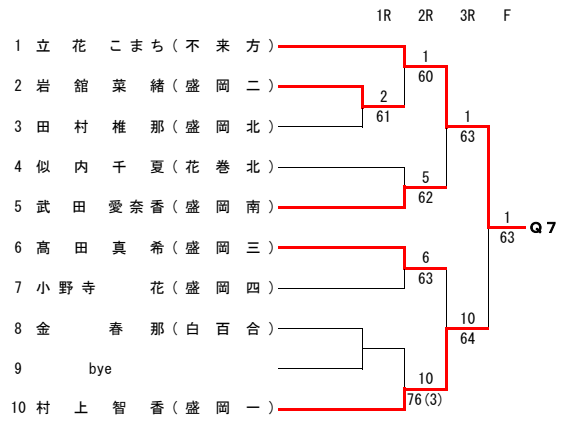
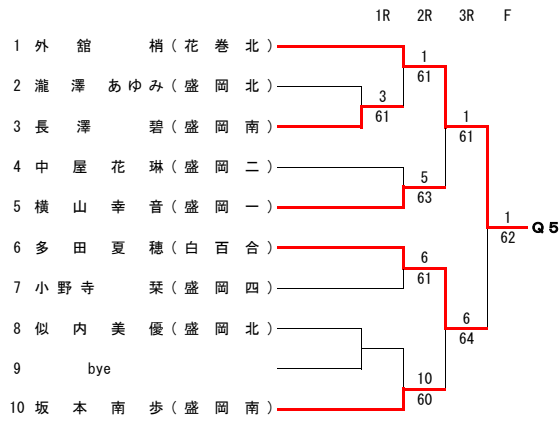
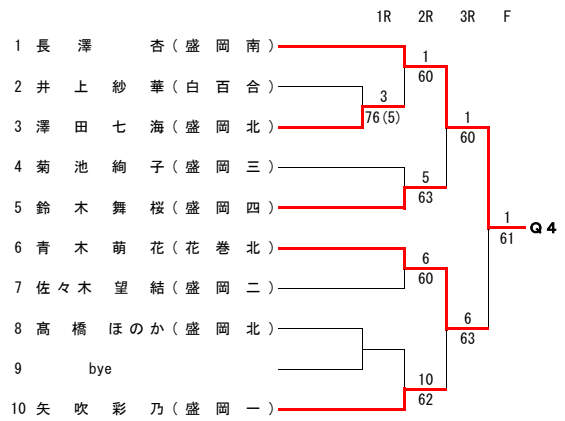
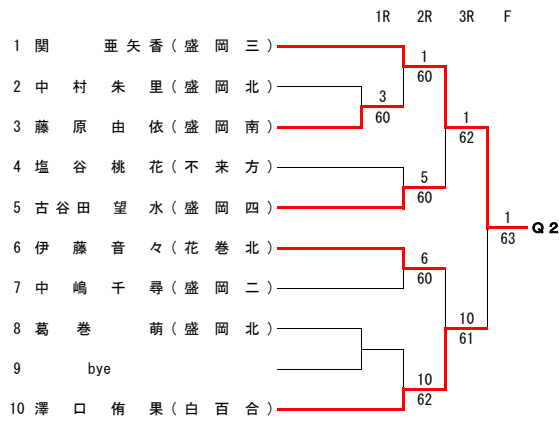
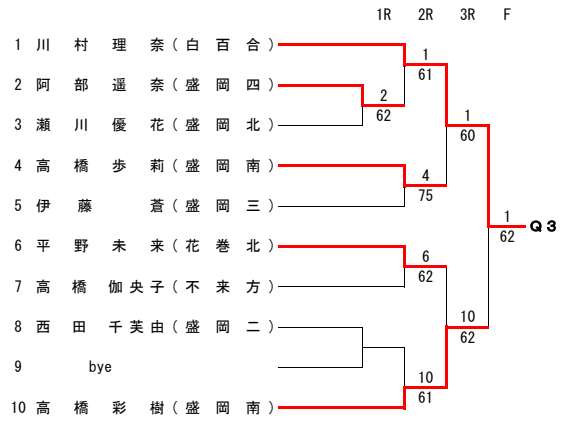
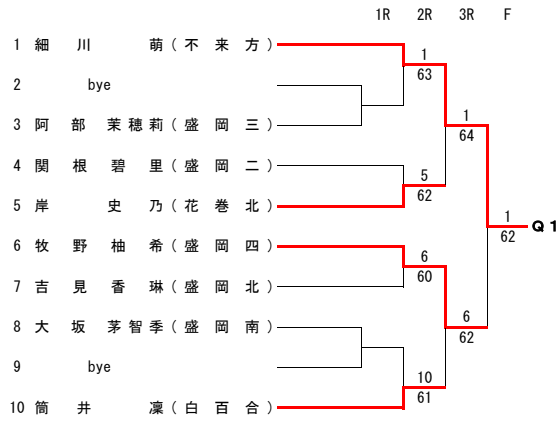

# 18歳以下男子ダブルス

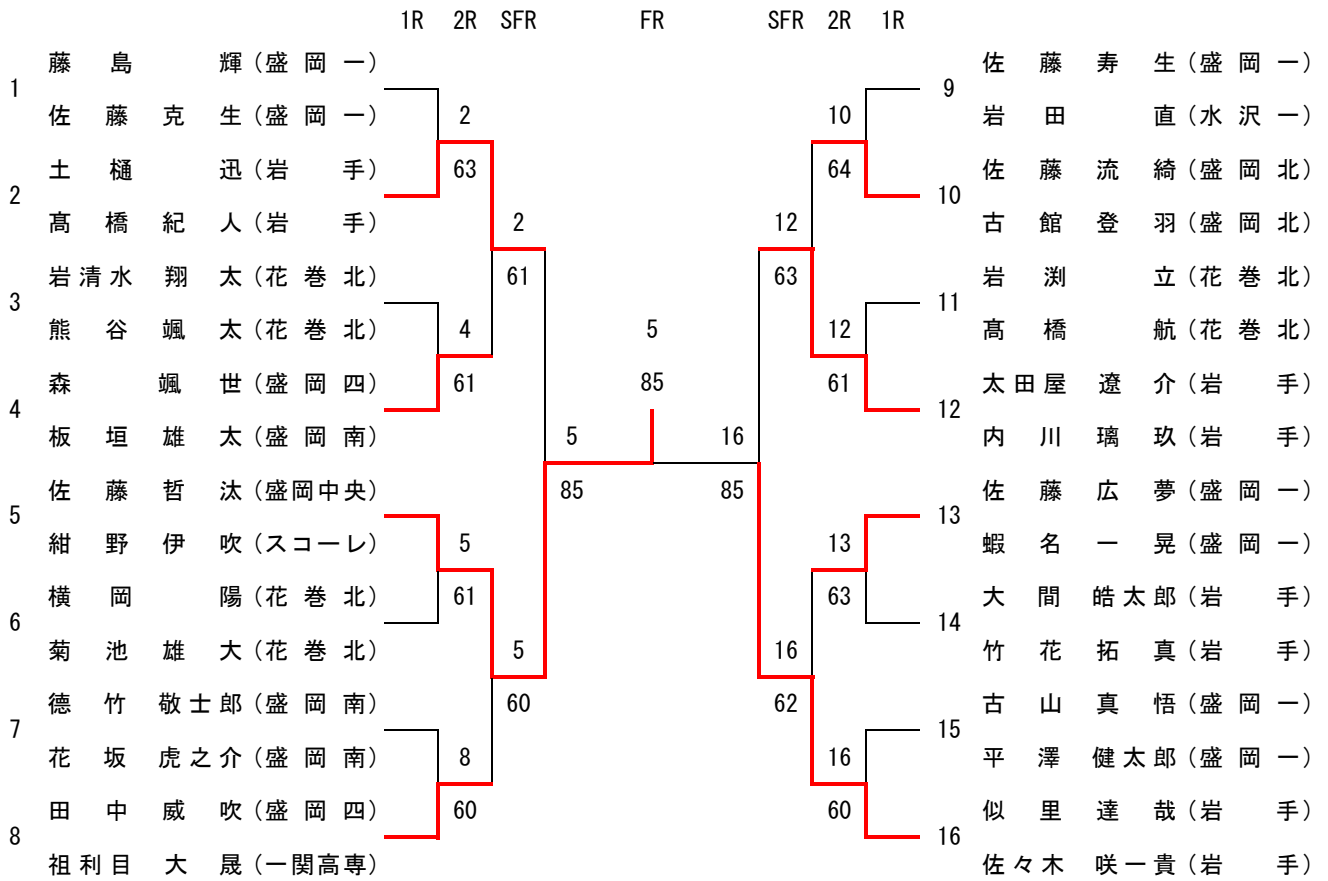

## 推薦順位決定戦

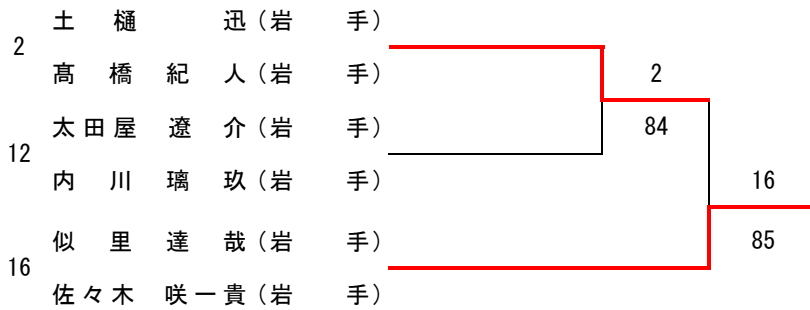

18歳以下男子ダブルス<予選>

	1R	2R	3R	FR
1 土 樋 迅 (岩 手)	-	-	1	60
高 橋 紀 人 (岩 手)				
2	bye			
3 武 田 虎 也 (盛岡中央)	4	62	1	62
川 越 裕 仁 (黒沢尻工)				
4 佐 藤 竜 馬 (黒沢尻工)	5	75	8	62
5 上 谷 昂 生 (盛岡南)				
6 吉 田 拓 斗 (盛岡四)	-	-	-	-
7 西 村 新 樹 (盛岡四)				
8 中 村 颯 (盛岡工)	bye			
吉 田 雅 治 (盛岡工)	-			

Q 1

	1R	2R	3R	FR
1 佐 藤 流 綺 (盛岡北)	-	-	1	63
古 館 登 羽 (盛岡北)				
2	bye			
3 福 田 健 太 郎 (岩 手)	4	W.0	5	61
々 々 木 空 (岩 手)				
4 齊 藤 冬 弥 (盛岡工)	5	61	8	64
波 田 野 岳 空 (盛岡工)				
5 竹 内 遠 真 (盛岡三)	-	-	-	-
6 蟹 沢 川 莊 荘 (盛岡三)				
7 小 笠 原 優 樹 (盛岡南)	-	-	-	-
8 吉 田 翔 之 樹 (盛岡中央)				
八 重 樫 連 (盛岡中央)	-			
々 々 木 勇 歩 (盛岡四)	-			
駒 井 亮 太 (盛岡四)	-			

Q 5

	1R	2R	3R	FR
1 岩 清 水 翔 太 (花 巻 北)	-	-	1	63
熊 谷 颯 太 (花 巻 北)				
2	bye			
3 内 田 泰 史 (盛岡一)	4	60	1	64
4 佐 藤 将 凛 (盛岡一)				
5 高 橋 裕 也 (黒沢尻工)	5	61	5	64
6 小 原 孝 範 (黒沢尻工)				
7 佐 藤 翔 龍 吾 (盛岡南)	-	-	-	-
8 高 橋 龍 運 (盛岡中央)				
早 野 翔 (盛岡中央)	-			
々 々 木 陽 生 (盛岡北)	-			
高 橋 大 器 (盛岡北)	-			

Q 2

	1R	2R	3R	FR
1 藤 井 大 靖 (盛岡四)	-	-	4	63
鈴 間 隆 成 (盛岡四)				
2	bye			
3 小 笠 原 功 騎 (盛岡一)	4	61	5	61
4 三 戸 僚 真 (盛岡工)				
5 大 志 田 峻 平 (盛岡工)	5	62	5	63
6 高 橋 佑 介 (盛岡南)				
7 高 橋 龍 飛 (盛岡南)	-	-	-	-
8 工 藤 舜 太 (盛岡北)				
田 中 快 知 (盛岡北)	-			

Q 6

	1R	2R	3R	FR
1 松 館 誓 哉 (盛岡南)	-	-	1	64
戸 羽 由 真 (盛岡南)				
2	bye			
3 福 山 理 仁 (盛岡工)	3	62	8	61
4 服 後 春 吾 (盛岡工)				
5 石 川 稀 翔 (水沢一)	5	61	8	61
6 伊 山 村 龍 学 (盛岡四)				
7 澤 田 龍 一 (盛岡四)	-	-	-	-
8 横 岡 陽 大 (花 巻 北)				
池 雄 大 (花 巻 北)	-			

Q 3

	1R	2R	3R	FR
1 大 間 皓 太 郎 (岩 手)	-	-	1	61
竹 花 拓 真 (岩 手)				
2	bye			
3 早 野 航 大 (盛岡中央)	3	63	1	62
4 渡 田 恭 大 (盛岡三)				
5 前 田 祥 汰 (盛岡三)	5	62	7	62
6 阿 部 井 洗 皇 貴 (黒沢尻工)				
7 新 高 竹 竜 智 成 (盛岡南)	-	-	-	-
8 野 寺 智 己 (盛岡四)				
中 野 太 智 (盛岡四)	-			
伊 藤 和 成 (盛岡工)	-			
小 泉 祐 貴 (盛岡工)	-			
々 々 木 陽 生 (盛岡北)	-			
高 橋 大 器 (盛岡北)	-			

Q 7

	1R	2R	3R	FR
1 岡 田 喜 彦 (盛岡一)	-	-	1	W.0
2 藤 藤 未 (盛岡一)				
3 及 川 千 生 (水沢一)	4	63	8	61
4 松 本 悠 平 (水沢一)				
5 伊 藤 悠 太 (盛岡北)	5	60	8	62
6 清 水 成 輔 (盛岡三)				
7 伊 東 俊 輔 (盛岡三)	-	-	-	-
8 齊 藤 元 樹 (盛岡工)				
德 竹 敬 士 (盛岡南)	bye			
花 坂 虎 介 (盛岡南)	-			

Q 4

	1R	2R	3R	FR
1 柴 橋 宗 汰 (盛岡中央)	-	-	4	63
2 藤 代 航 央 (盛岡中央)				
3 大 出 俊 友 (盛岡三)	4	60	4	75
4 高 橋 陽 悟 (盛岡一)				
5 古 平 健 太 郎 (盛岡一)	5	W.0	5	61
6 佐 藤 慎 悟 (花 巻 北)				
7 大 内 尚 人 (花 巻 北)	-	-	-	-
8 山 矢 真 吾 (盛岡北)				
山 形 和 輝 (盛岡北)	-			
平 野 寛 明 (盛岡四)	-			
三 浦 龍 史 (盛岡南)	-			

Q 8

### 18歳以下女子ダブルス

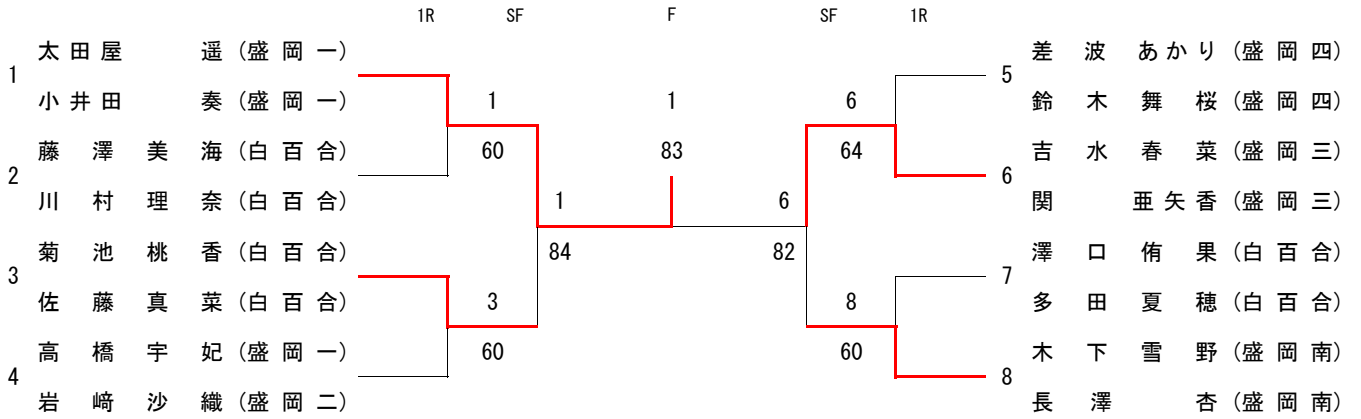

#### 推薦順位決定戦 <2位・3位・4位>

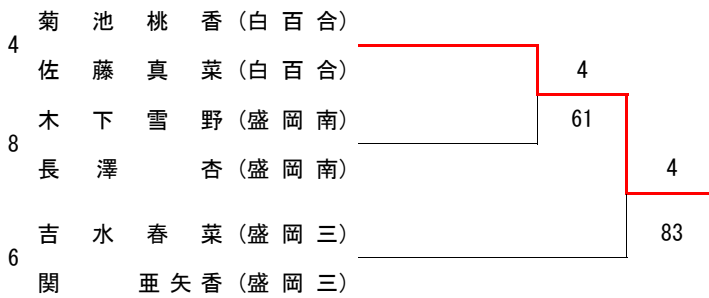



### 18歳以下女子ダブルス<予選>

	1R	2R	3R	FR
1	坂本南歩(盛岡南)			
2	高橋彩樹(盛岡南)	1		
	bye	60		
3	佐藤凜(盛岡北)		1	
4	吉見香琳(盛岡北)		76(4)	
5	阿部遥奈(盛岡四)	5		
6	小野寺栞(盛岡四)		61	
7	青木萌花(花巻北)		10	Q 1
8	外館梢(花巻北)		64	
9	関根碧里(盛岡二)	7		
10	西田千美由(盛岡二)		63	
	菊池絢子(盛岡三)		10	
	藤森麻弥(盛岡三)		61	
	上野友香(盛岡南)			
	吉永花琳(盛岡南)			
	bye	10		
	藤澤美海(白百合)		60	
	川村理奈(白百合)			

	1R	2R	3R	FR
1	差波あかり(盛岡四)			
2	鈴木舞桜(盛岡四)	1		
3	岸史乃(花巻北)		61	
4	塩谷内千夏(花巻北)	2		
5	似谷桃花(不来方)		60	
6	森口涼羽(不来方)		1	
7	高橋步莉(盛岡南)		76(6)	
8	武田愛奈香(盛岡南)	5		
9	筒井凜(白百合)		62	
10	水川明香里(白百合)		1	Q 3
	村上智香(盛岡一)		60	
	村松七夕子(盛岡一)	6		
	岩館菜緒(盛岡二)		61	
	中屋花琳(盛岡二)			
	阿部茉穂莉(盛岡三)		6	
	伊藤蒼(盛岡三)		61	
	bye	10		
	江六前佳步(盛岡北)		64	
	葛巻萌(盛岡北)			

	1R	2R	3R	FR
1	高橋宇妃(盛岡一)			
2	岩崎沙織(盛岡二)	1		
3	藤原由依(盛岡南)		60	
4	長澤碧(盛岡南)	2		
5	田村椎那(盛岡北)		62	
6	中村朱里(盛岡北)		1	
7	古川端まどか(不来方)		60	
8	高橋伽央子(不来方)	5		
9	高橋菜月(盛岡三)		61	
10	高田真希(盛岡三)		1	Q 2
	平野未来(花巻北)		60	
	伊藤音々(花巻北)	6		
	井上紗華(白百合)		62	
	金春那(白百合)			
	太田美穂(盛岡二)		10	
	中嶋千尋(盛岡二)		63	
	bye	10		
	八重樫風花(盛岡四)		60	
	牧野柚希(盛岡四)			

	1R	2R	3R	FR
1	立花こまち(不来方)			
2	細川萌(不来方)	1		
3	bye		60	
4	澤田七海(盛岡北)		1	
5	瀬川優花(盛岡北)		60	
6	朝倉優香(盛岡二)			
7	佐々木望結(盛岡二)	5		
8	逢坂步奈(盛岡南)		60	
9	大坂茅智季(盛岡南)		10	Q 4
10	矢吹彩乃(盛岡一)		64	
	横山幸音(盛岡一)		6	
	古谷田望水(盛岡四)		62	
	藤村南那(盛岡四)			
	高橋ほのか(盛岡北)		10	
	似内美優(盛岡北)		64	
	bye	10		
	澤口侑果(白百合)		64	
	多田夏穂(白百合)			

# 16歳以下 男子シングルス

フィードインコンソレーション  
5R 4R 3R 2R 1R

【本戦トーナメント】

メ イ ン ド ロ ー  
1R 2R SF F

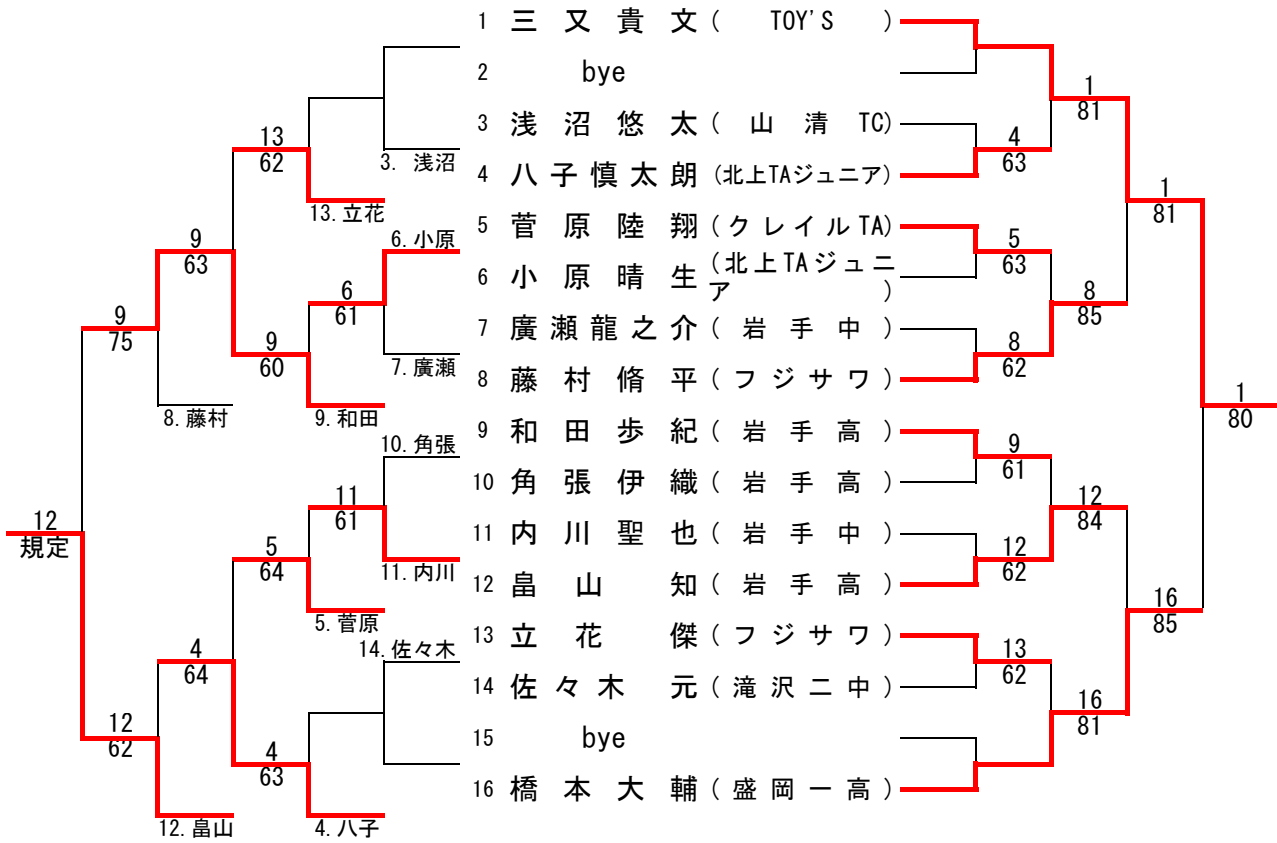

推薦順位決定戦 〈5位・6位〉

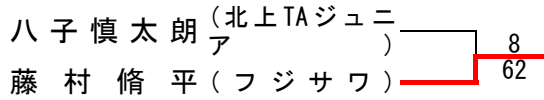

推薦順位決定戦 〈7位・8位〉

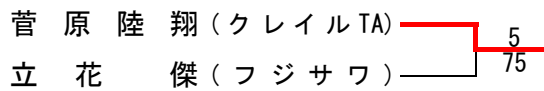



【16歳以下男子シングルス予選】

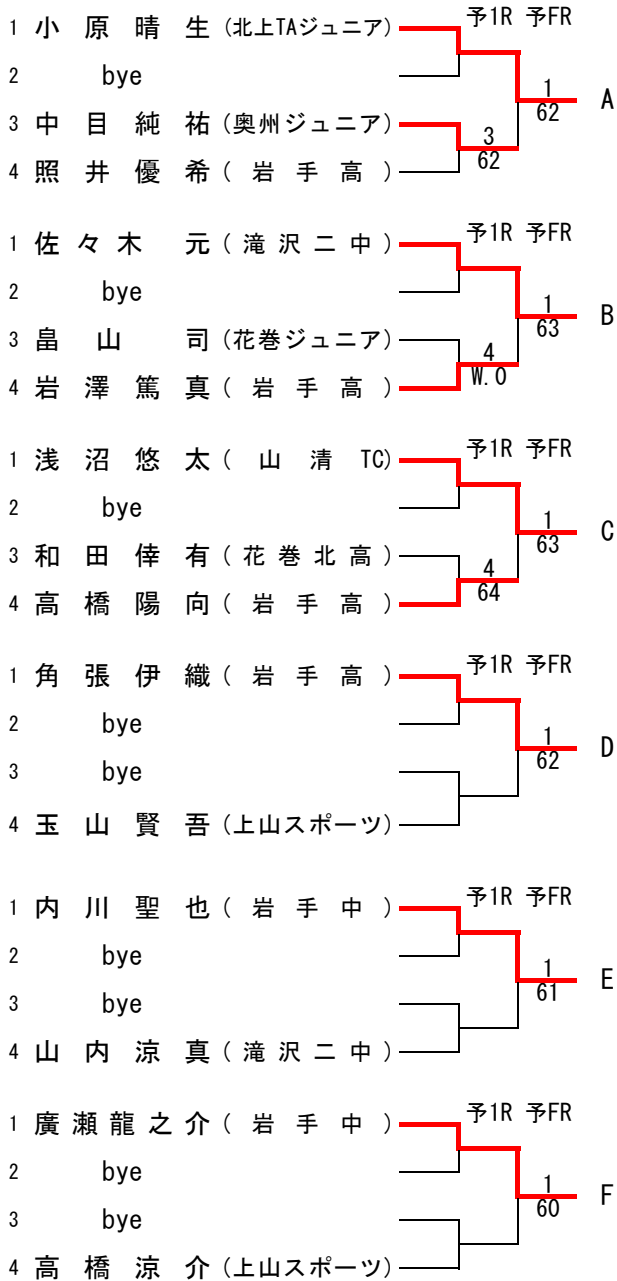

【16歳以下女子シングルス予選】

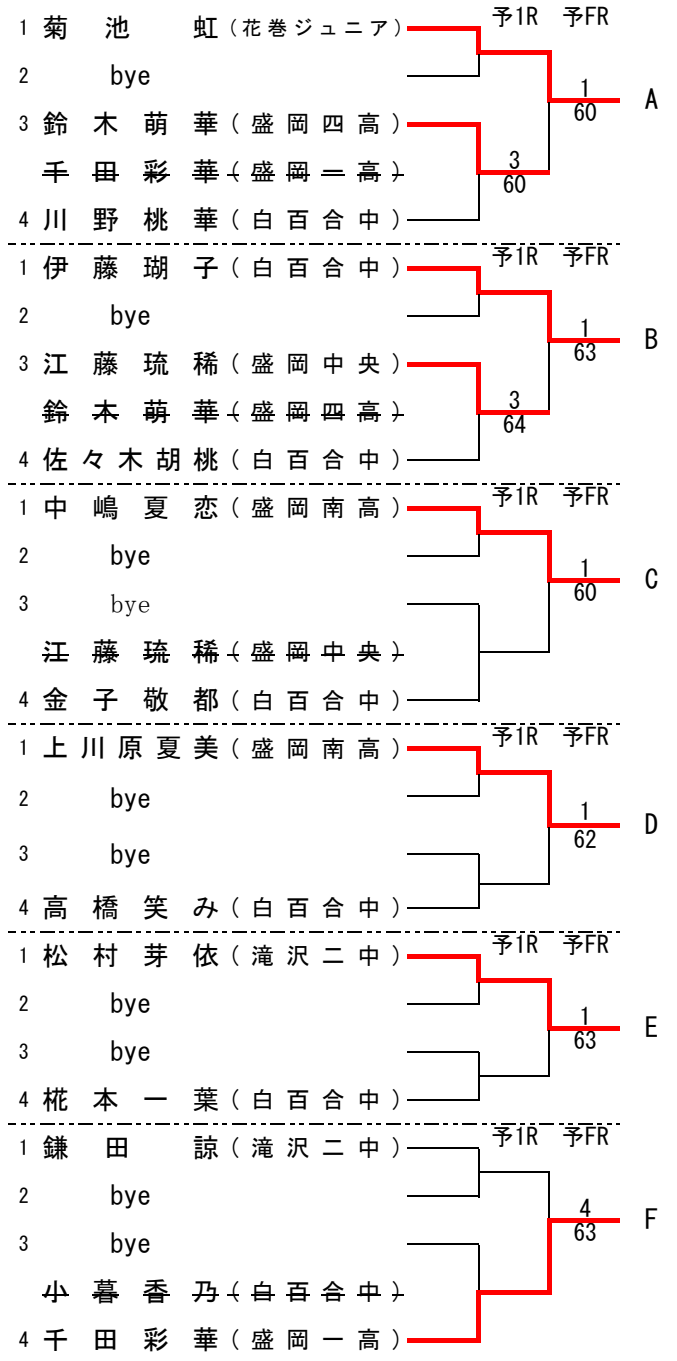

16歳以下 男子ダブルス  
【本戦トーナメント】

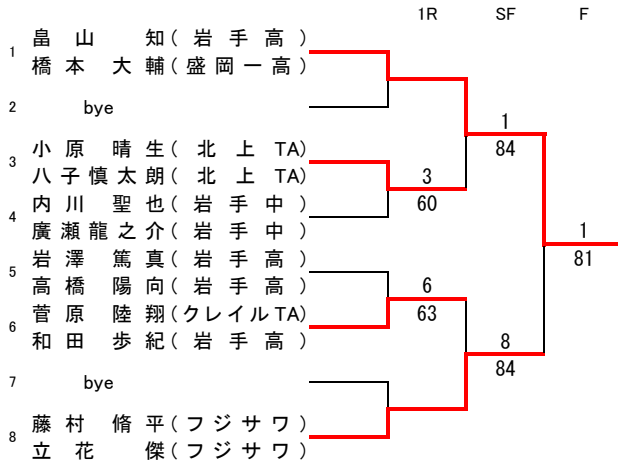

推薦順位決定戦 <2位・3位・4位>

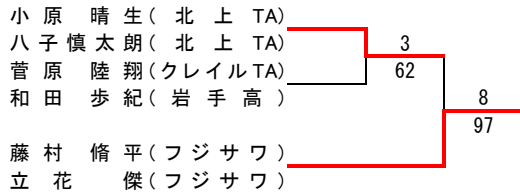

【予選】

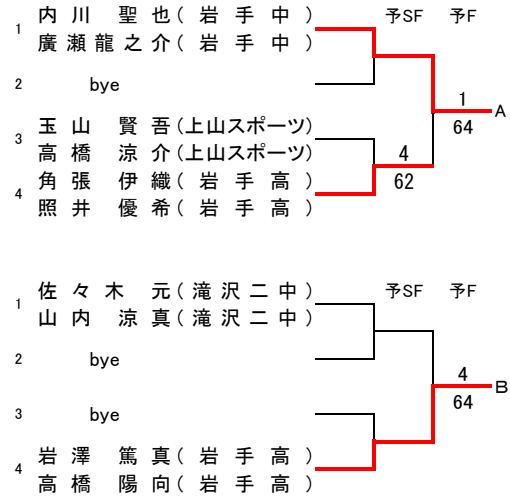

16歳以下 女子ダブルス  
【本戦トーナメント】

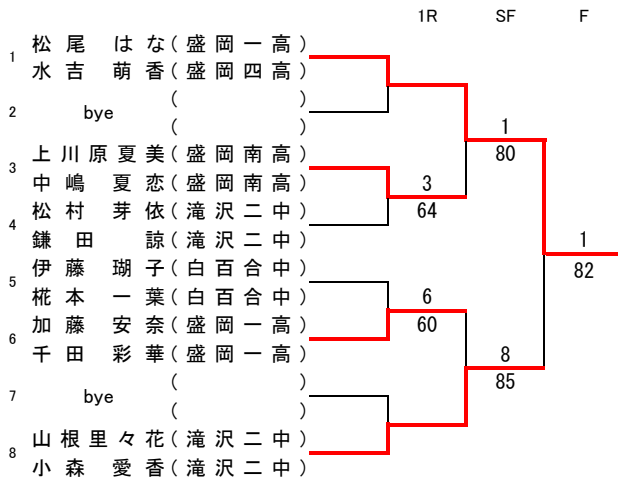

推薦順位決定戦 <2位・3位・4位>

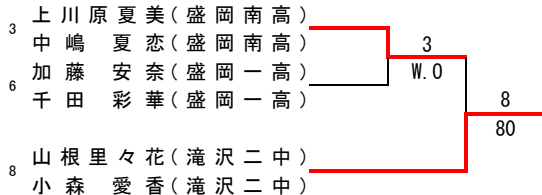

【予選】

