

男子シングルス チャンピオンクラス

メ イ ン ド ロ ー
1R 2R SF F

4R 3R 2R 1R

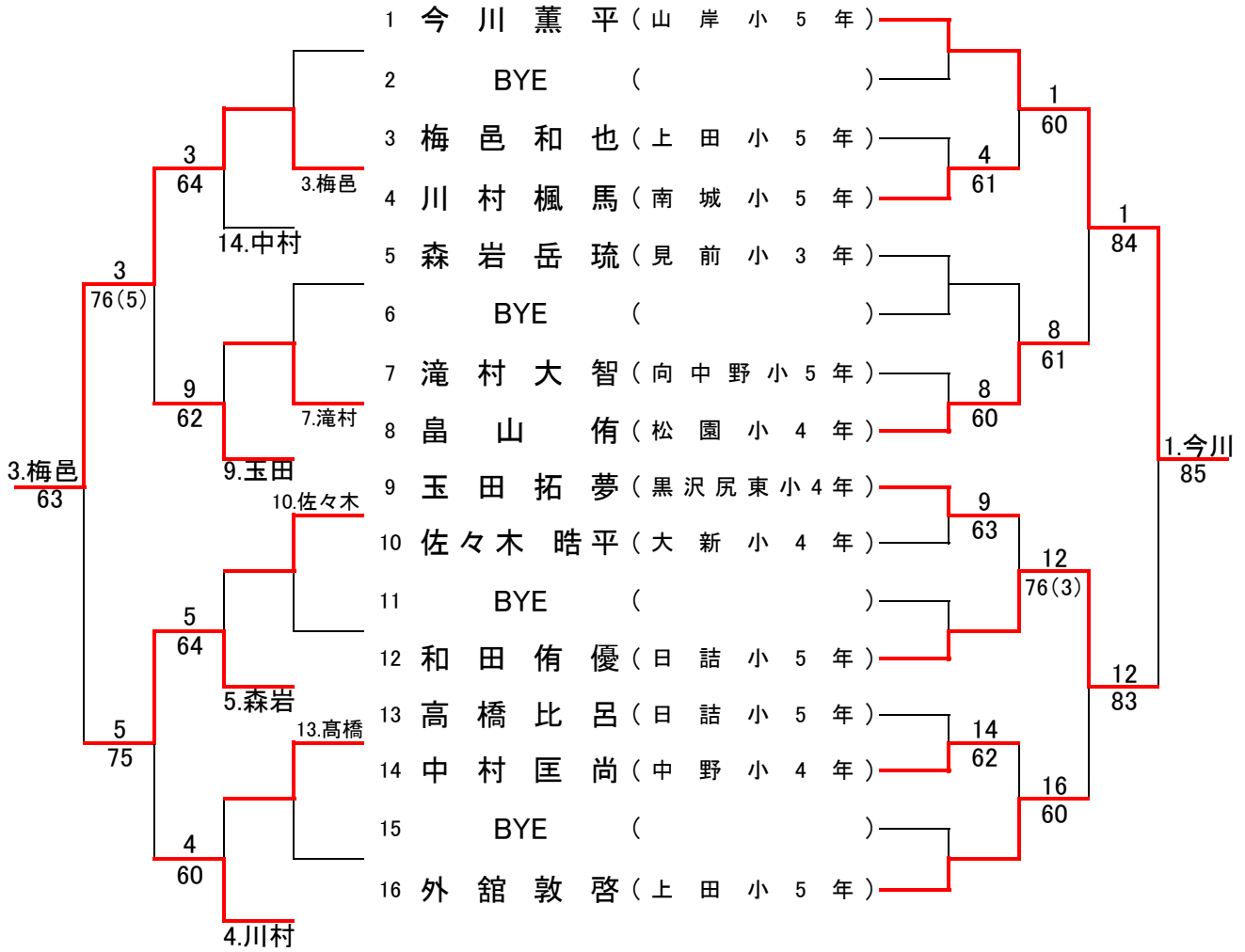

- 1位 今川 薫平
- 2位 和田 侑優
- 3位 島山 侑
- 4位 外館 敦啓
- 5位 梅邑 和也
- 6位 森岩 岳琉

3位決定戦

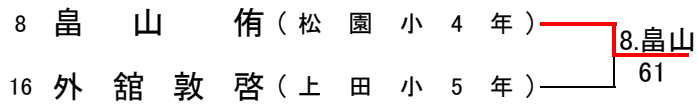

男子チャンピオン 予選リーグ

A	氏名	所属	1	2	3	勝敗	得ゲーム率	順位
1	西嶋彩樹	(附属小5年)		61	57	1-1		2
2	上野結雅	(桜城小4年)	16		46	0-2		3
3	梅邑和也	(上田小5年)	75	64		2-0		1

B	氏名	所属	1	2	3	勝敗	得ゲーム率	順位
1	遠藤忠芽	(大更小4年)		46	63	1-1		2
2	佐々木皓平	(大新小4年)	64		64	2-0		1
3	熊谷遼雅	(仙北小4年)	36	46		0-2		3

C	氏名	所属	1	2	3	勝敗	得ゲーム率	順位
1	川村楓馬	(南城小5年)		60	61	2-0		1
2	中村彰吾	(日詰小5年)	06		16	0-2		3
3	穂元大空	(厨川小2年)	16	61		1-1		2

D	氏名	所属	1	2	3	勝敗	得ゲーム率	順位
1	高橋比呂	(日詰小5年)		63	63	2-0		1
2	土門真音	(向中野小5年)	36		67(5)	0-2		3
3	長谷川輝	(仁王小3年)	36	76(5)		1-1		2

E	氏名	所属	1	2	3	勝敗	得ゲーム率	順位
1	君崎怜弥	(南城小3年)		61	06	1-1		2
2	佐々木希望	(仙北小5年)	16		06	0-2		3
3	中村匡尚	(中野小4年)	60	60		2-0		1

F	氏名	所属	1	2	3	勝敗	得ゲーム率	順位
1	藤澤瞬	(上田小4年)		06 (WO)	06 (WO)	0-2		3
2	滝村大智	(向中野小5年)	60 (WO)		63	2-0		1
3	阿部遙輝	(桜台小5年)	60 (WO)	36		1-1		2

女子シングルス チャンピオンクラス

メインドロー

1R 2R SF F

4R 3R 2R 1R

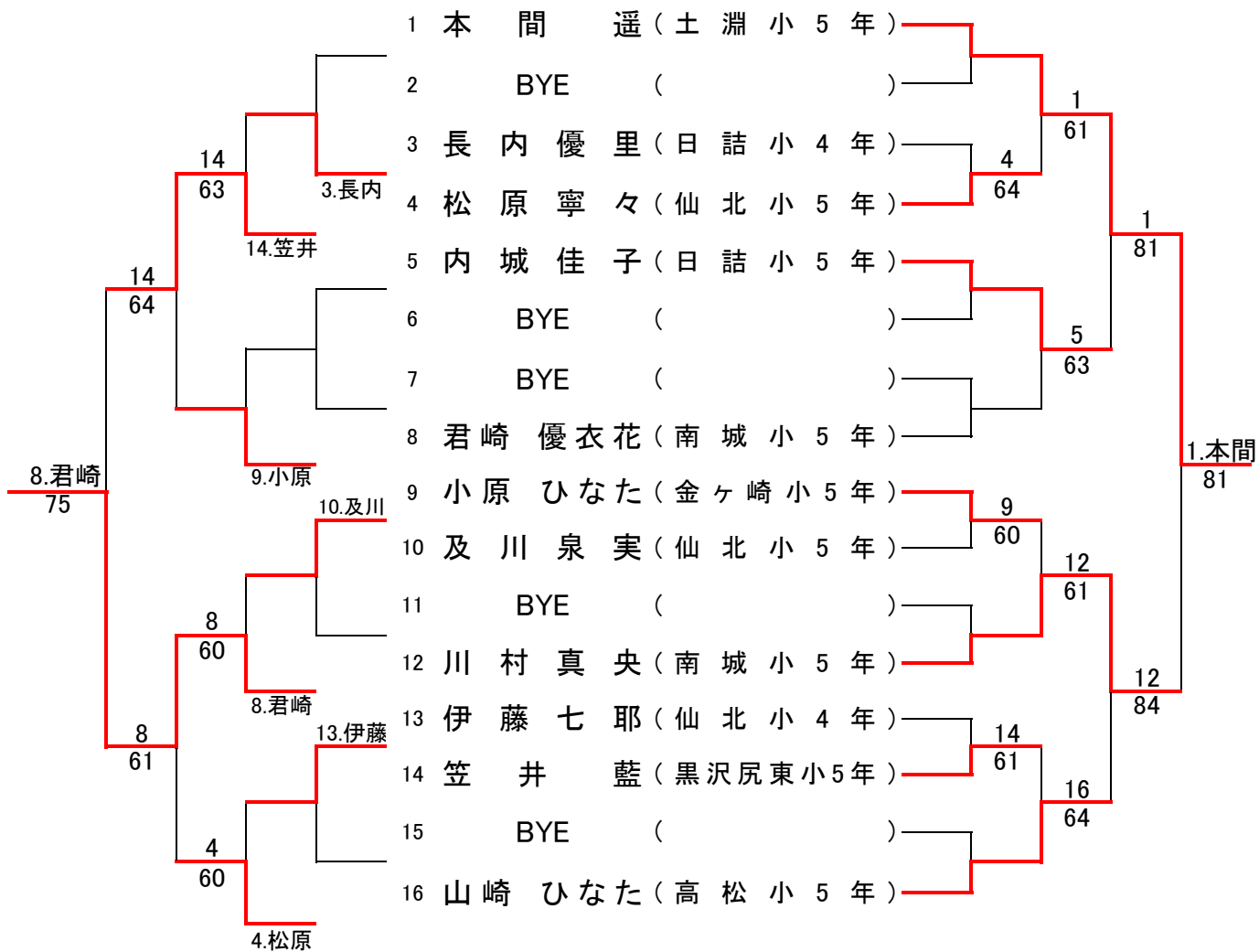

- 1位 本間 遥
- 2位 川村 真央
- 3位 山崎 ひなた
- 4位 内城 佳子
- 5位 君崎 優衣花
- 6位 笠井 藍

3位決定戦

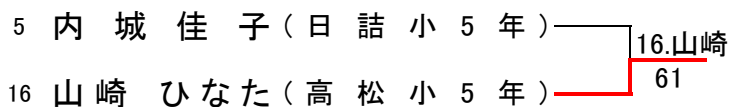

男子シングルス チャレンジクラス

A

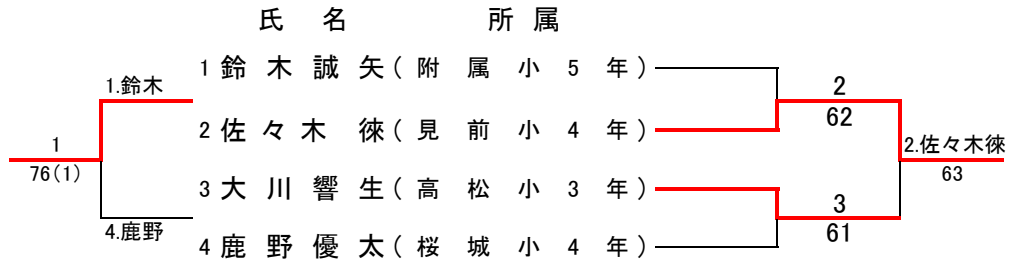

B

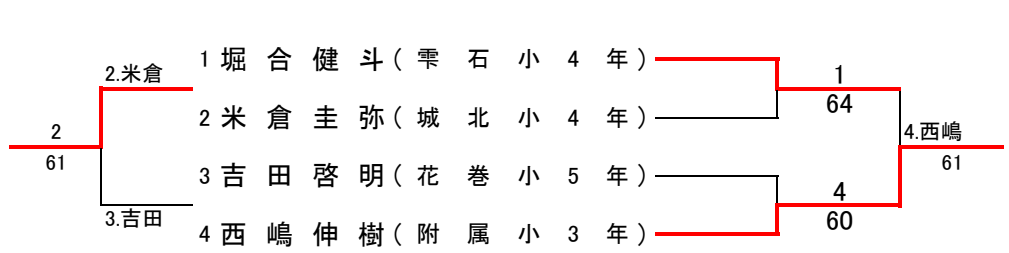

C

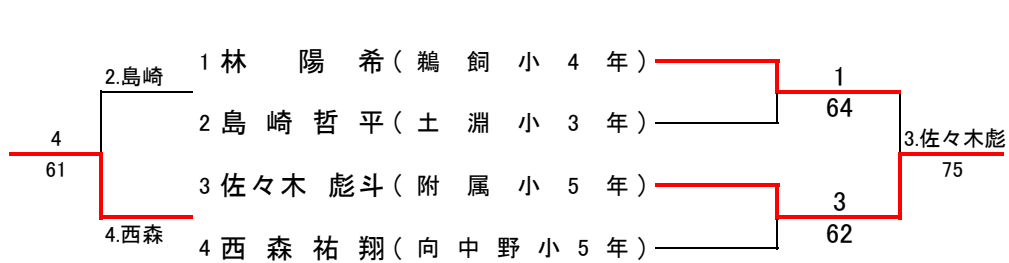

D

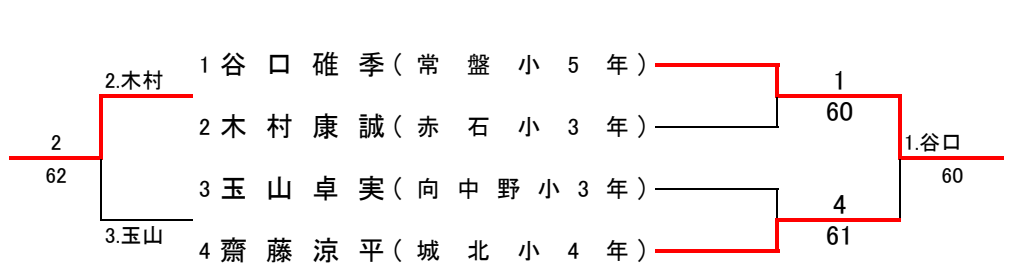

E

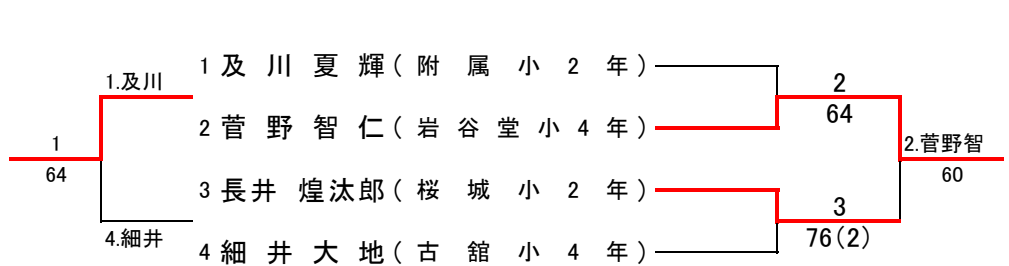

男子チャレンジ 予選トーナメント

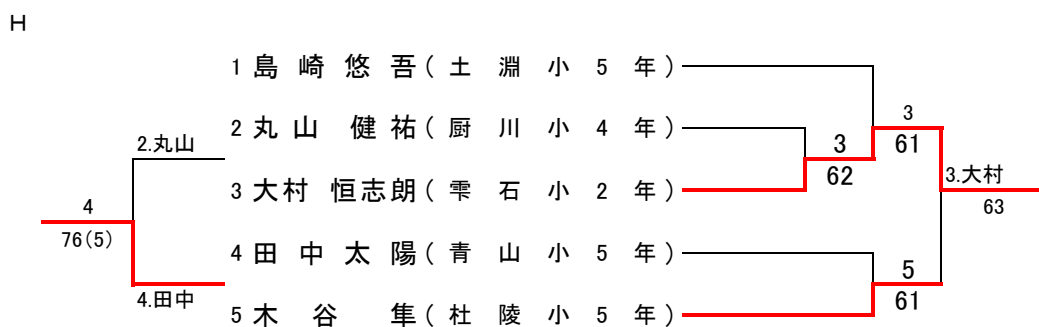
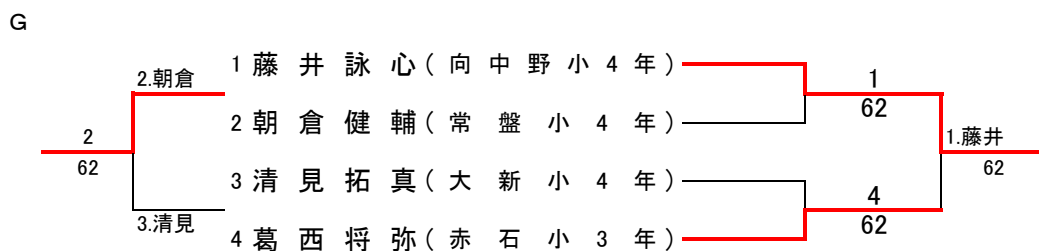
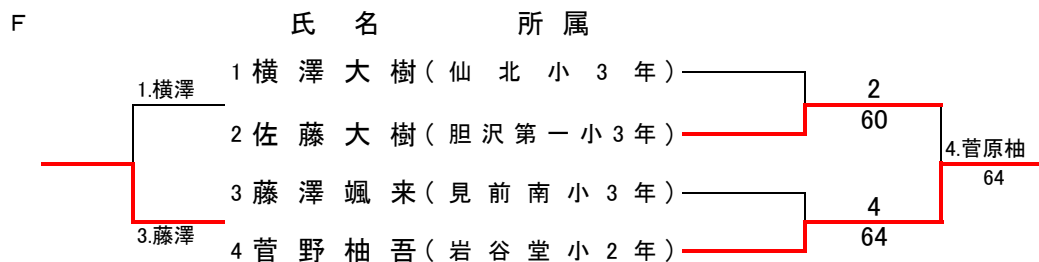

雨天のため決勝トーナメントは中止

女子チャレンジ 予選リーグ

A	氏名	所属	1	2	3	勝敗	得ゲーム率	順位
1	梅 邑 理 沙	(上田小2年)		36	26	0-2		3
2	佐 藤 渚 月	(高松小5年)	63		61	2-0		1
3	佐 藤 叶 愛	(煙山小5年)	62	16		1-1		2

B	氏名	所属	1	2	3	勝敗	得ゲーム率	順位
1	瀧向 奈々美	(中野小4年)		61	61	2-0		1
2	工 藤 畔 菜	(矢巾東小5年)	16		76(6)	1-1		2
3	川村 ちひろ	(仙北小4年)	16	67(6)		0-2		3

C	氏名	所属	1	2	3	勝敗	得ゲーム率	順位
1	北 館 彩 希	(日詰小2年)		61	06	1-1		2
2	伊 藤 彩 楽	(大慈寺小4年)	16		36	0-2		3
3	佐々木 美和	(附属小4年)	60	63		2-0		1

D	氏名	所属	1	2	3	勝敗	得ゲーム率	順位
1	高 橋 凜 菜	(土淵小4年)		61	61	2-0		1
2	育 村 姫 翠	(古館小3年)	16		26	0-2		3
3	大 内 み さ き	(姉体小5年)	16	62		1-1		2

E	氏名	所属	1	2	3	勝敗	得ゲーム率	順位
1	藤 原 一 紗	(赤石小4年)		36	26	0-2		3
2	高 峯 麻 里 安	(飯豊小3年)	63		26	1-1		2
3	高 橋 ひ か り	(日詰小3年)	62	62		2-0		1

女子チャレンジ 予選トーナメント

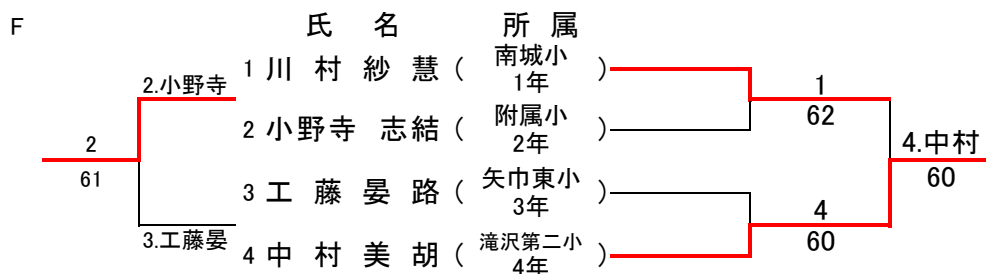

雨天のため決勝トーナメントは中止