

# 12歳以下男子シングルス

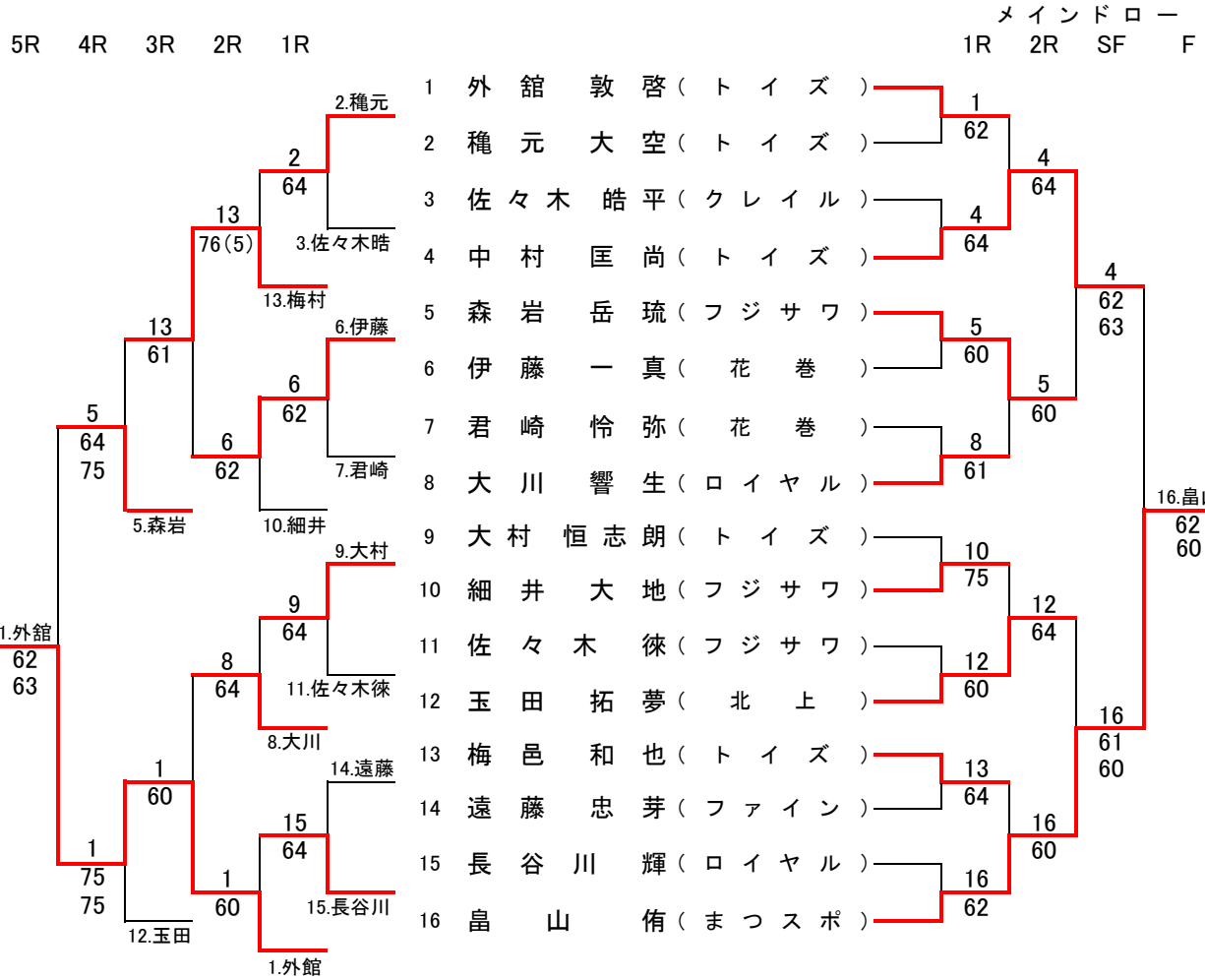

## 推薦順位

- 1位 畠山 侑
- 2位 中村 匡尚
- 3位 外館 敦啓
- 4位 森岩 岳琉
- 5位 玉田 拓夢
- 6位 梅邑 和也
- 7位 大川 響生
- 8位 伊藤 一真

## 推薦順位決定戦 〈5位・6位〉

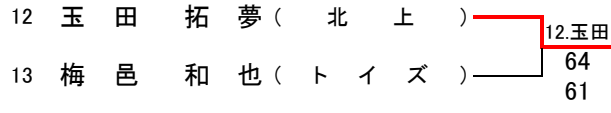

## 推薦順位決定戦 〈7位・8位〉

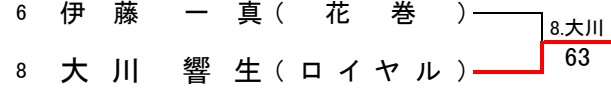

予 選

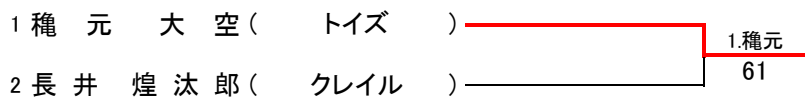
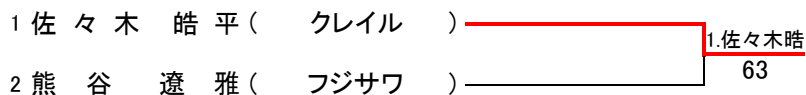
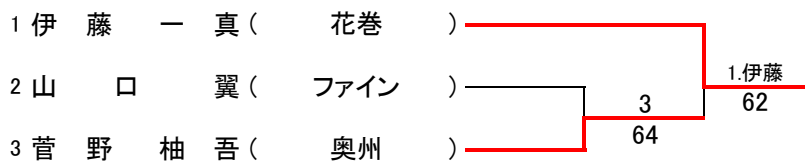
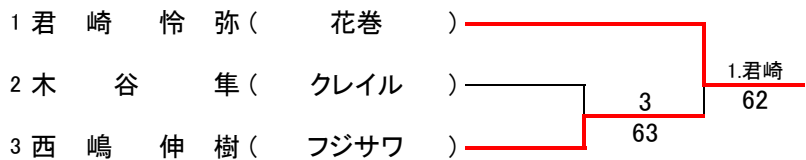
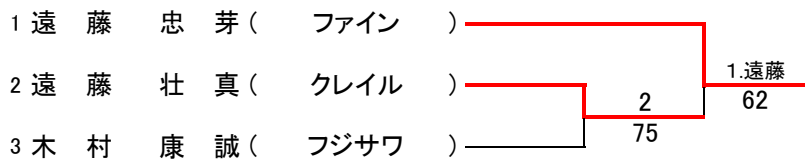
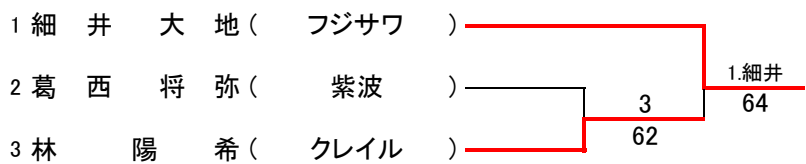
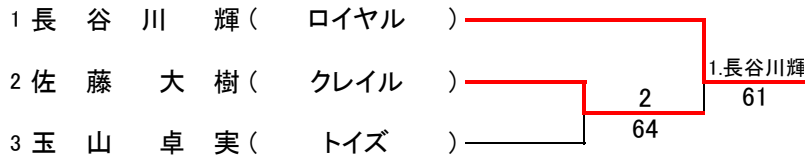
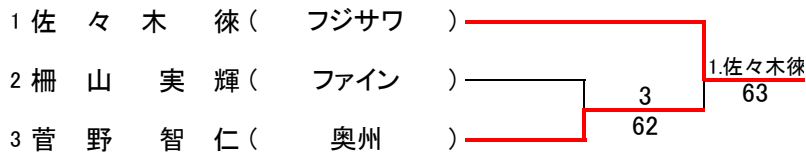

# 12歳以下女子シングルス

フィードインコンソレーション

3R 2R 1R

メインドロー

1R SF F

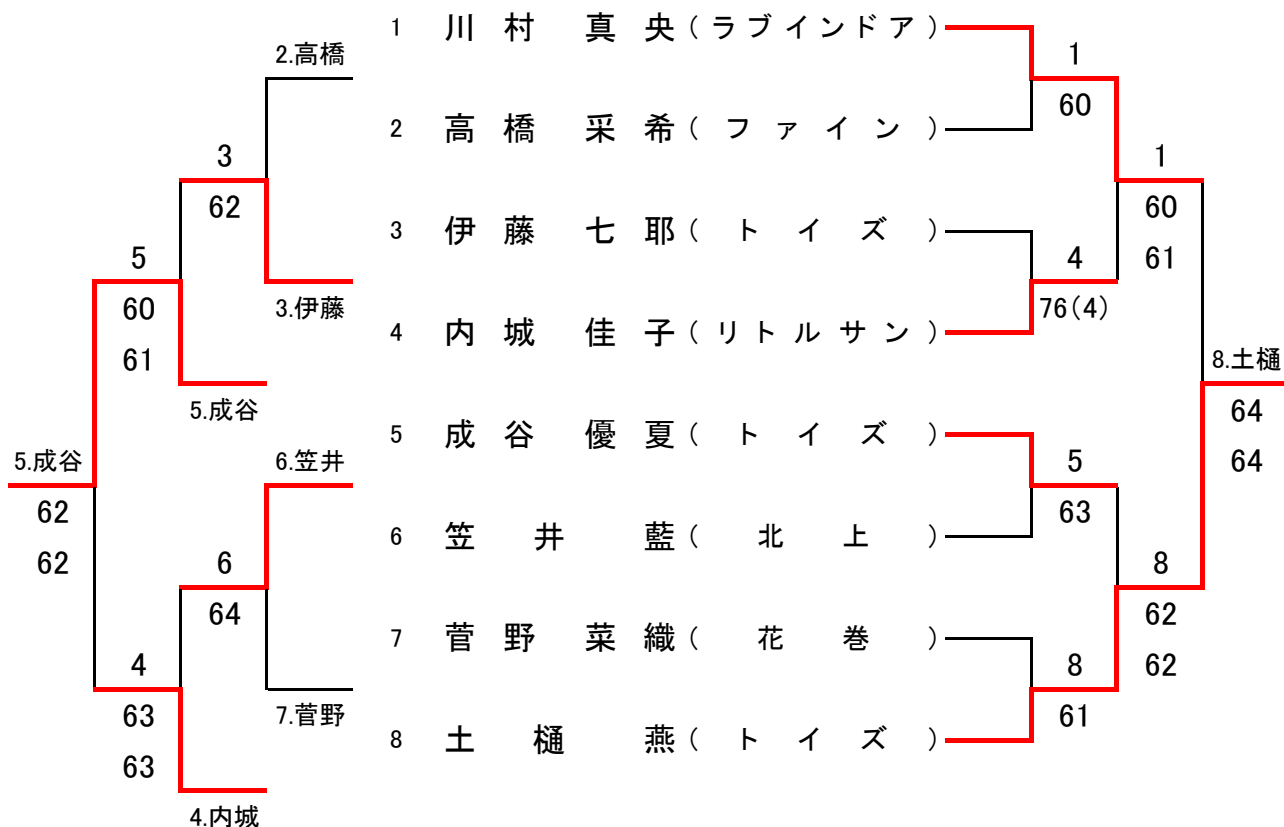

## 推薦順位

- 1位 土樋 燕
- 2位 川村 真央
- 3位 成谷 優夏
- 4位 内城 佳子
- 5位 笠井 藍
- 6位 伊藤 七耶
- 7位 高橋 采希
- 8位 菅野 菜織

## 推薦順位決定戦〈5位・6位〉

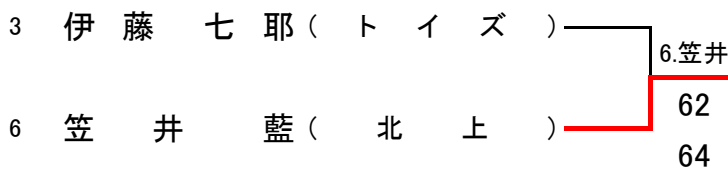

## 推薦順位決定戦〈7位・8位〉

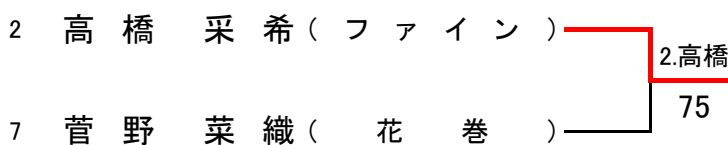

予 選

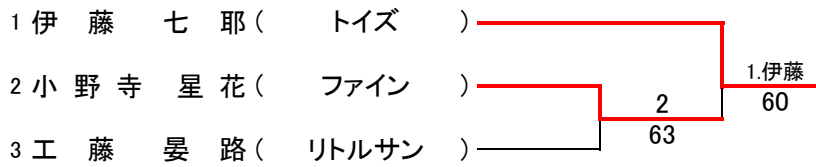
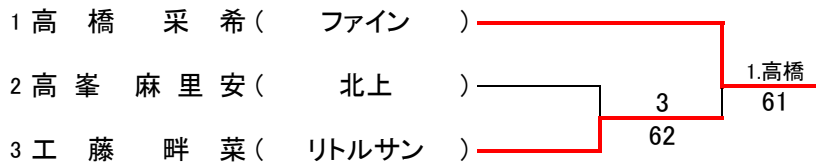
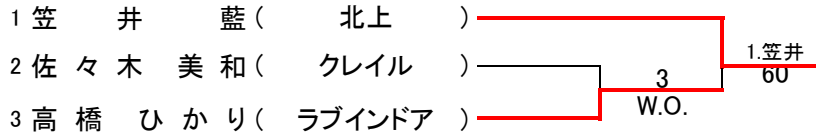
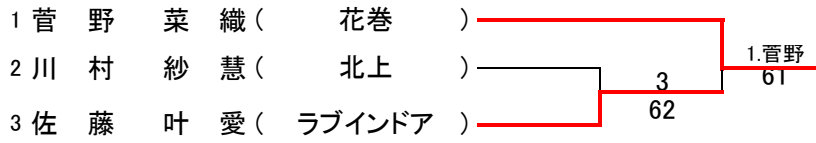

# 14歳以下男子シングルス

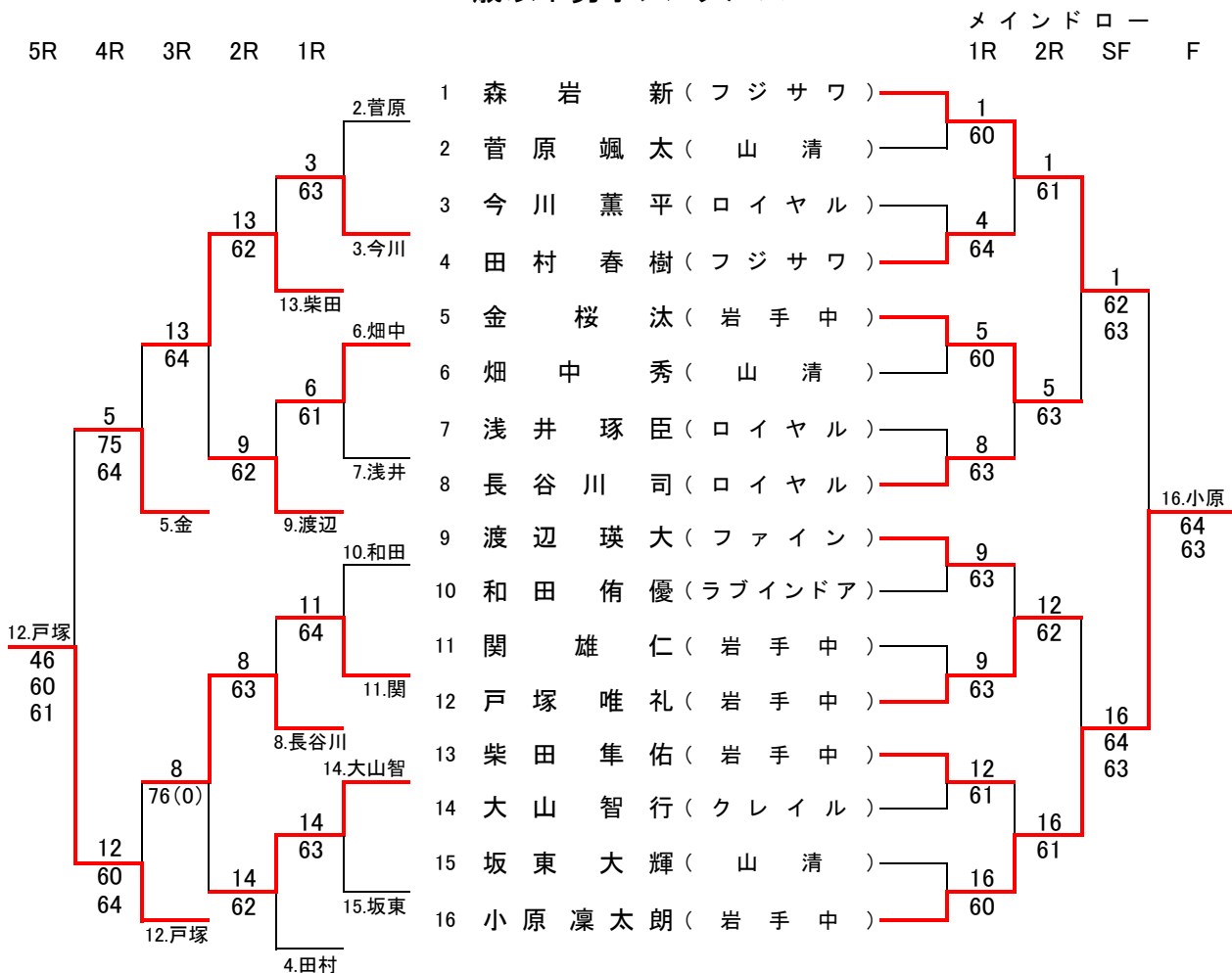

## 推薦順位

- 1位 小原 凜太郎
- 2位 森岩 新
- 3位 戸塚 唯礼
- 4位 金 桜汰
- 5位 柴田 隼佑
- 6位 長谷川 司
- 7位 渡辺 瑛大
- 8位 大山 智行

## 推薦順位決定戦 〈5位・6位〉

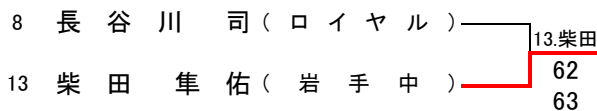

## 推薦順位決定戦 〈7位・8位〉

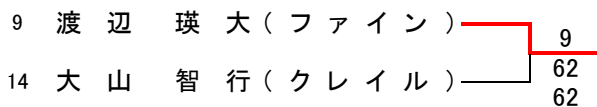

予 選

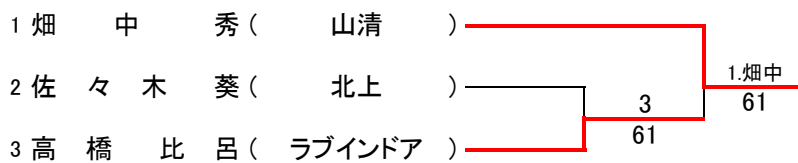
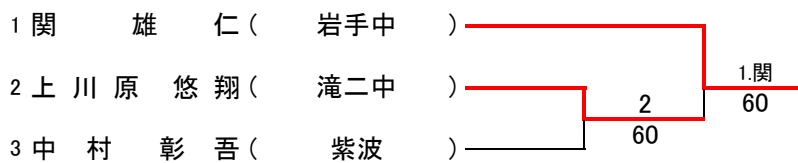
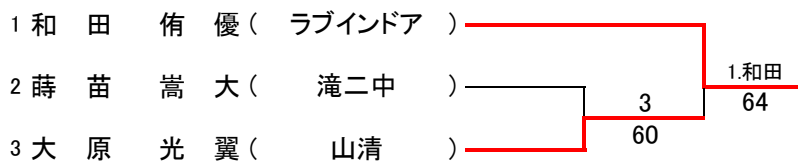
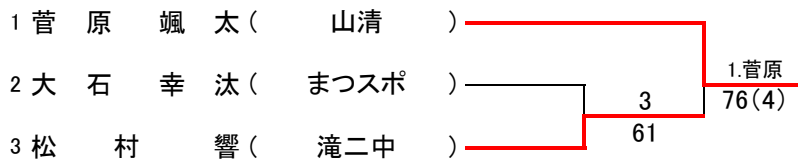
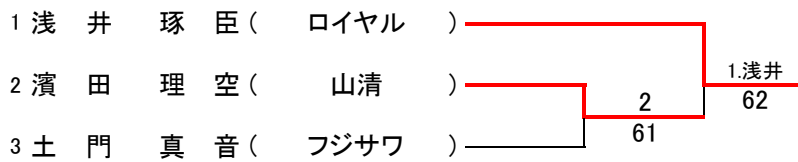
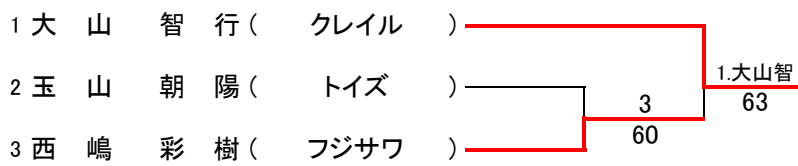
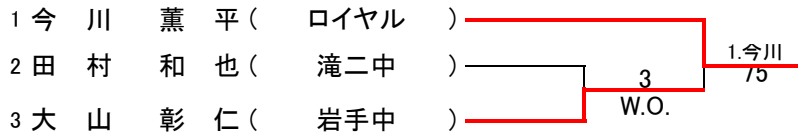
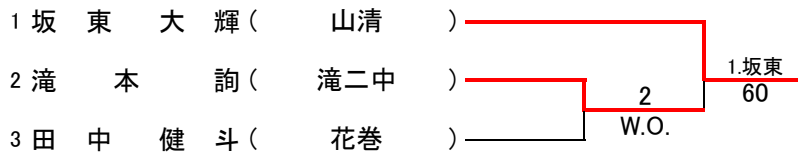

# 14歳以下女子シングルス

フィードインコンソレーション

3R 2R 1R

メインドロー

1R SF F

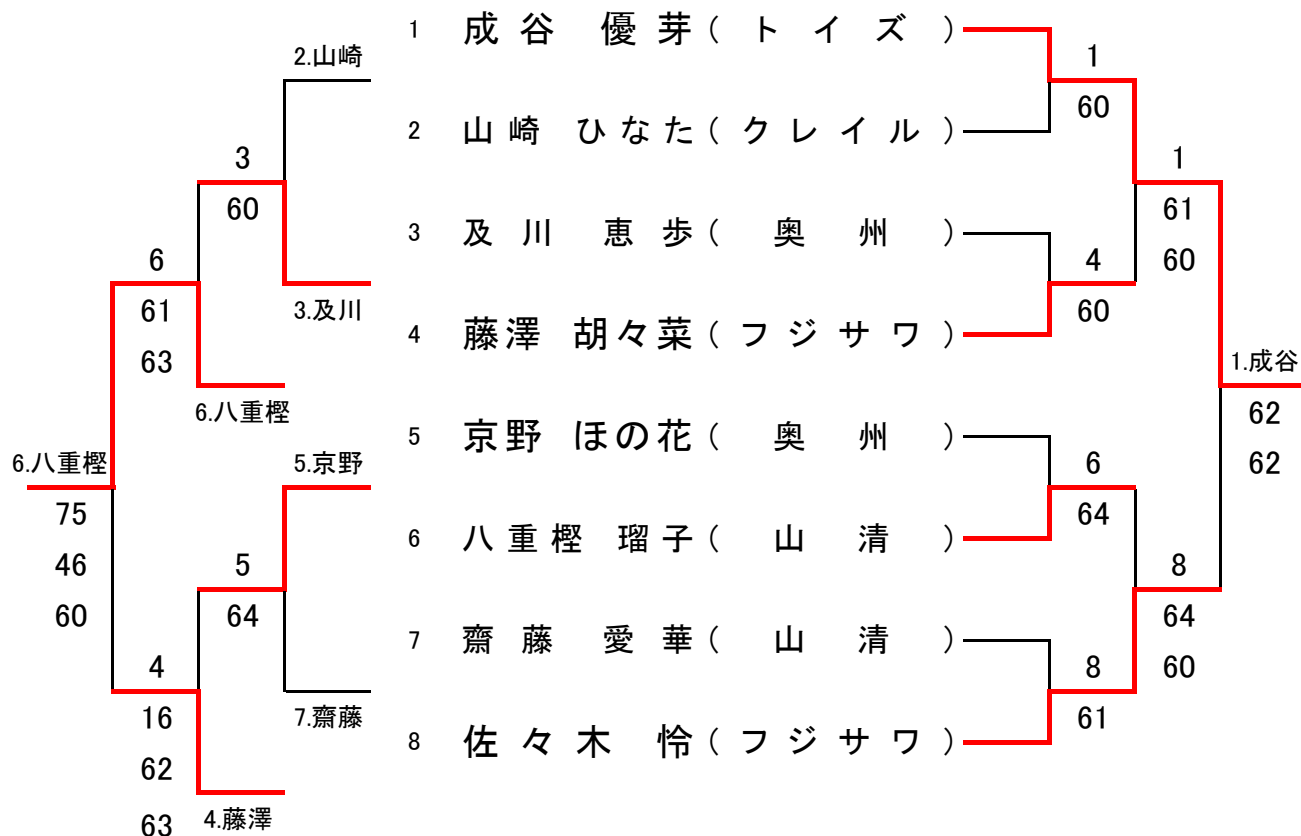

## 推薦順位

- 1位 成谷 優芽
- 2位 佐々木 怜
- 3位 八重樫 瑠子
- 4位 藤澤 胡々菜
- 5位 京野 ほの花
- 6位 及川 恵歩
- 7位 齋藤 愛華
- 8位 山崎 ひなた

## 推薦順位決定戦〈5位・6位〉

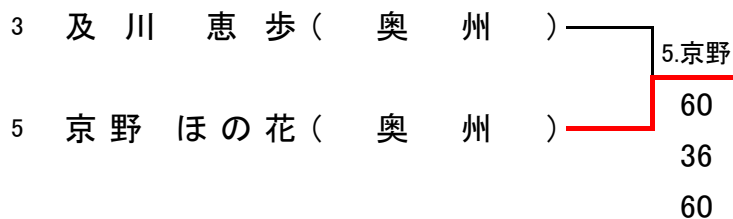

## 推薦順位決定戦〈7位・8位〉

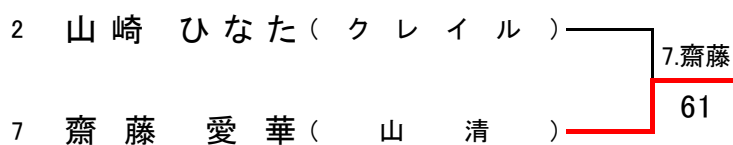

予 選

